

【 参考図 (平面図) 】

上下水道局申請用

施工箇所は全て着色 設置 : 赤色 撤去 : 緑色

①	汚水樹(φ○○○)撤去・汚水樹(φ○○○)設置
②	汚水樹(φ○○○)設置・取付管(φ○○○)布設
③	道路雨水樹(□○○○×○○○)設置・取付管(φ○○○)布設
④	道路雨水樹(φ○○○)撤去・取付管(φ○○○)撤去
⑤	道路雨水樹(□○○○×○○○)設置・取付管(φ○○○)布設
⑥	汚水樹(φ○○○)撤去・取付管(φ○○○)撤去
⑦	汚水樹(φ○○○)撤去・取付管(φ○○○)延長・汚水樹(φ○○○)設置
⑧	道路雨水樹(φ○○○)撤去・取付管(φ○○○)延長・道路雨水樹(□○○○×○○○)設置
⑨	汚水樹(φ○○○)設置・取付管(φ○○○)布設

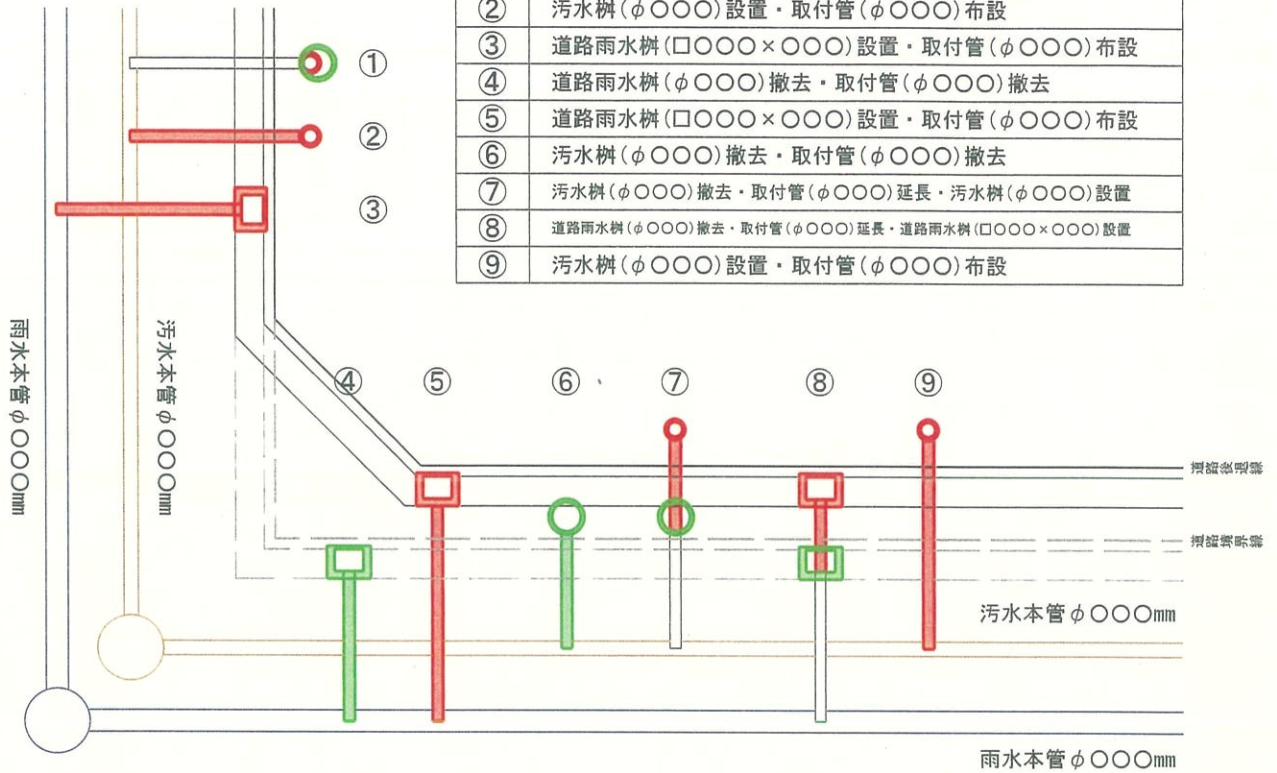

道路占用許可申請用

現道部分のみ着色 設置 : 赤色 撤去 : 緑色

①	汚水樹(φ○○○)撤去・汚水樹(φ○○○)設置
②	汚水樹(φ○○○)設置・取付管(φ○○○)布設
③	道路雨水樹(□○○○×○○○)設置・取付管(φ○○○)布設
④	道路雨水樹(φ○○○)撤去・取付管(φ○○○)撤去
⑤	道路雨水樹(□○○○×○○○)設置・取付管(φ○○○)布設
⑥	汚水樹(φ○○○)撤去・取付管(φ○○○)撤去
⑦	汚水樹(φ○○○)撤去・取付管(φ○○○)延長・汚水樹(φ○○○)設置
⑧	道路雨水樹(φ○○○)撤去・取付管(φ○○○)延長・道路雨水樹(□○○○×○○○)設置
⑨	汚水樹(φ○○○)設置・取付管(φ○○○)布設

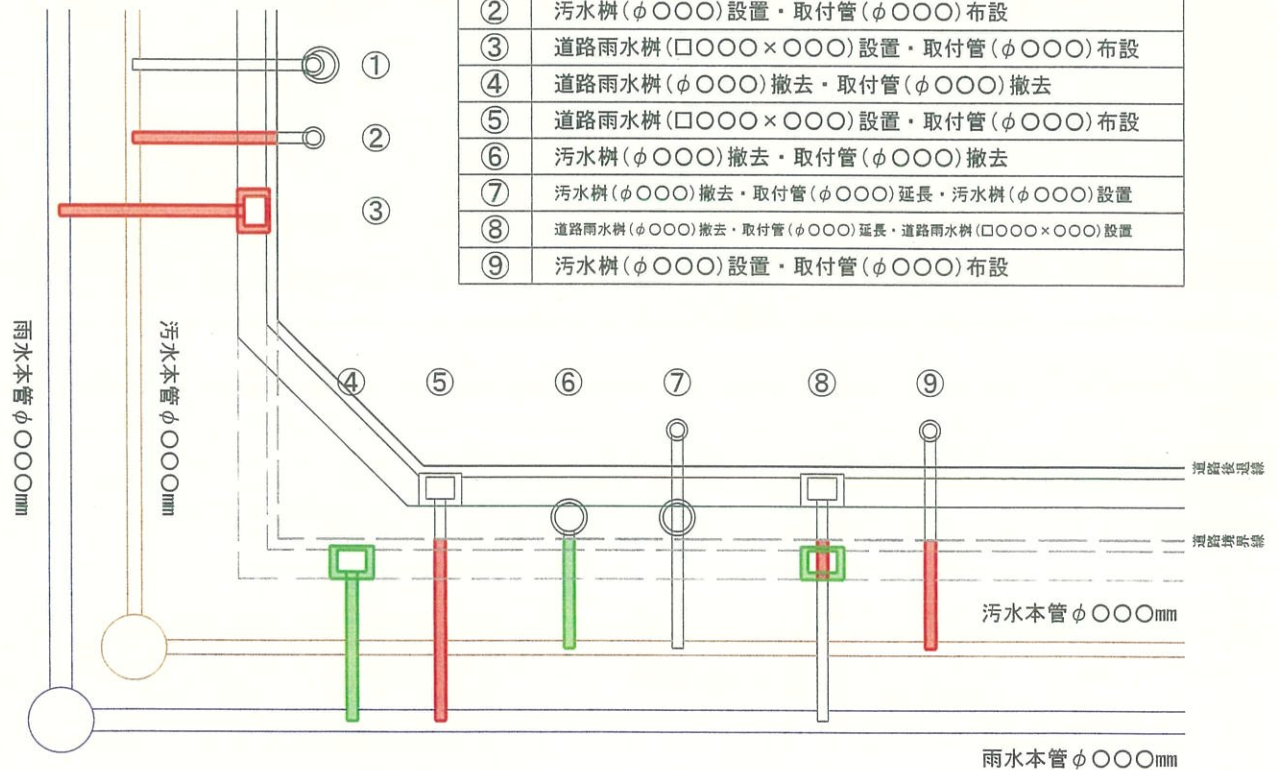

【 参考図（断面図） 】

上下水道局申請用

施工箇所は全て着色 設置：赤色 撤去：緑色

注意 歩道マシナリ部の土被りは、車道面の高さを基準に表示すること

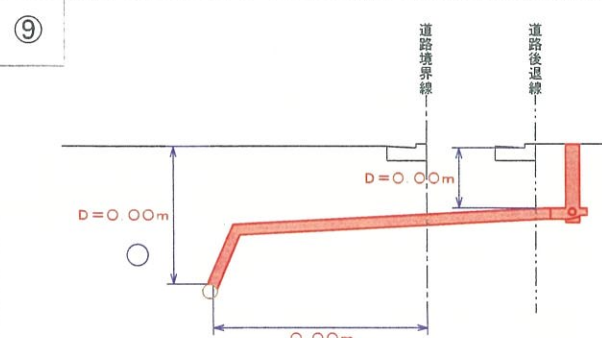
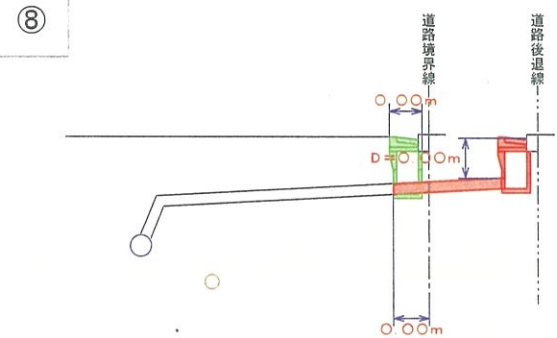
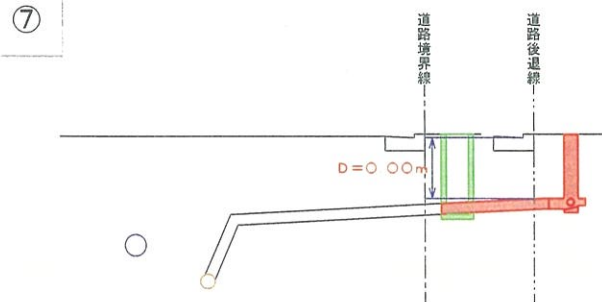
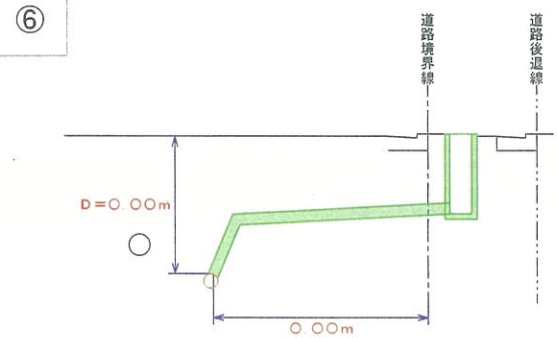
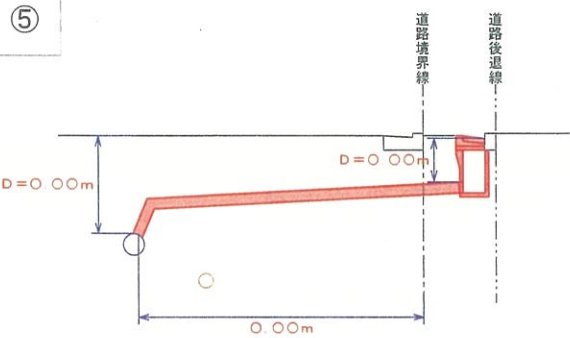
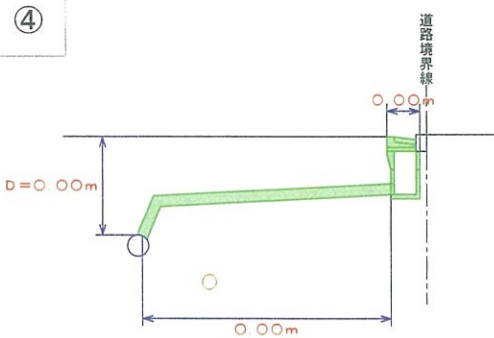
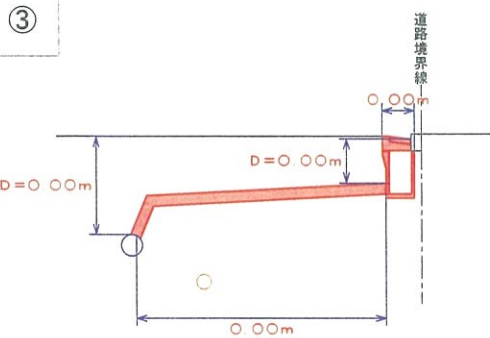
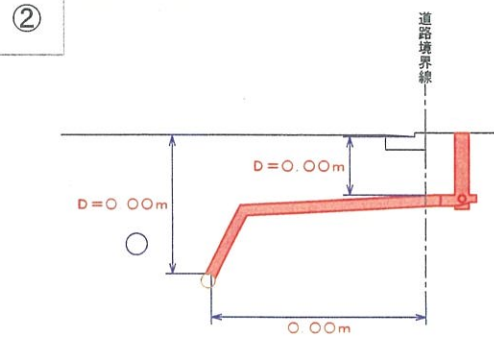
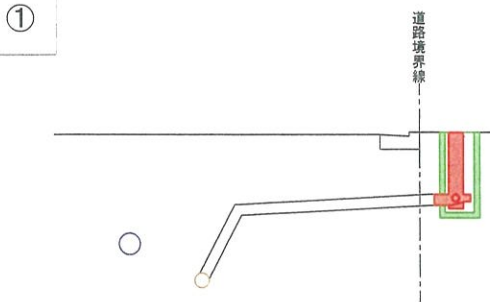

①	汚水樹(φ○○○)撤去・汚水樹(φ○○○)設置
②	汚水樹(φ○○○)設置・取付管(φ○○○)布設
③	道路雨水樹(□○○○×○○○)設置・取付管(φ○○○)布設
④	道路雨水樹(φ○○○)撤去・取付管(φ○○○)撤去
⑤	道路雨水樹(□○○○×○○○)設置・取付管(φ○○○)布設
⑥	汚水樹(φ○○○)撤去・取付管(φ○○○)撤去
⑦	汚水樹(φ○○○)撤去・取付管(φ○○○)延長・汚水樹(φ○○○)設置
⑧	道路雨水樹(φ○○○)撤去・取付管(φ○○○)延長・道路雨水樹(□○○○×○○○)設置
⑨	汚水樹(φ○○○)設置・取付管(φ○○○)布設

【 参考図（断面図） 】

道路占用許可申請用

現道部分のみ着色 設置：赤色 撤去：緑色
 注意：歩道マッドアツ部の土被りは、車道面の高さを基準に表示すること

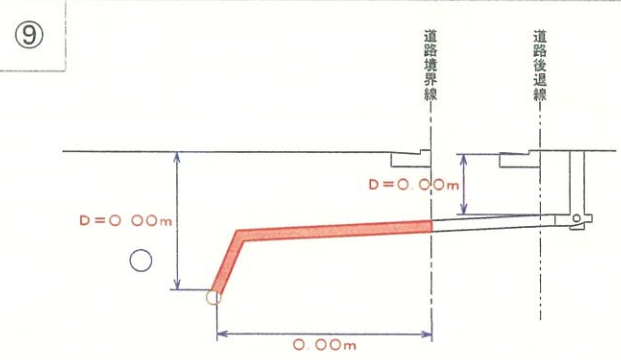
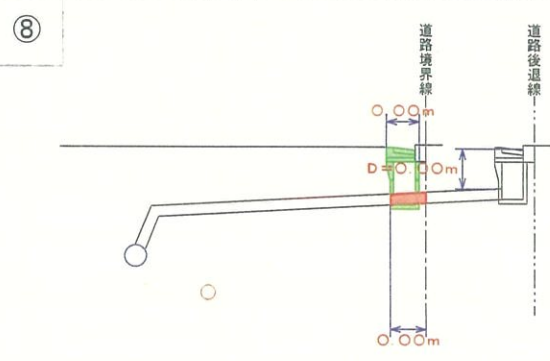
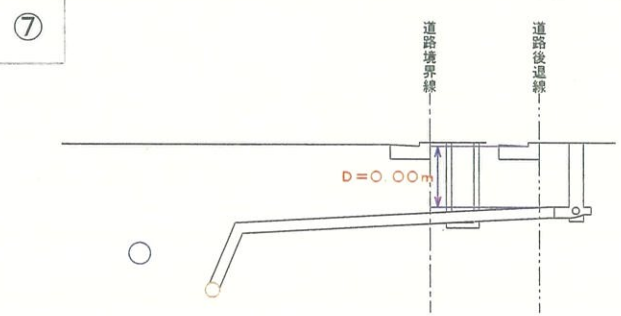
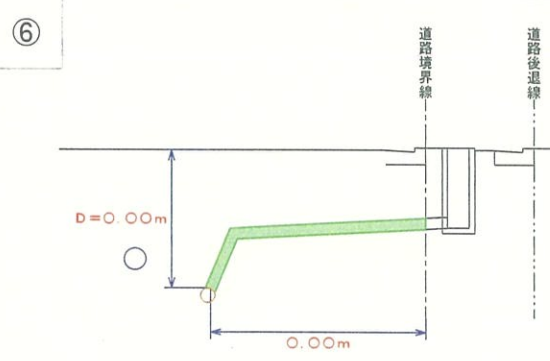
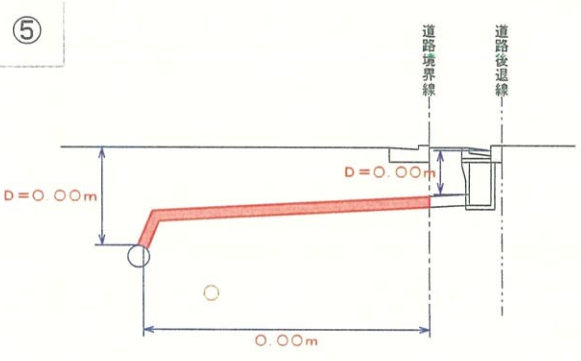
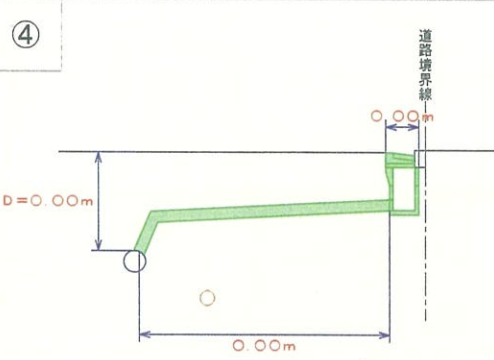
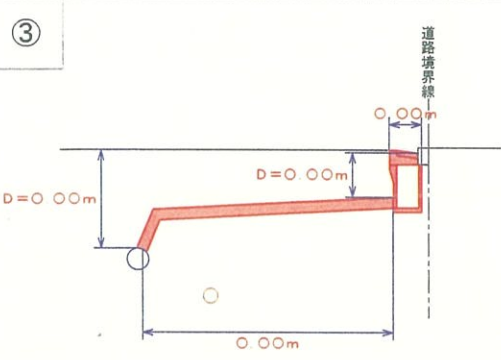
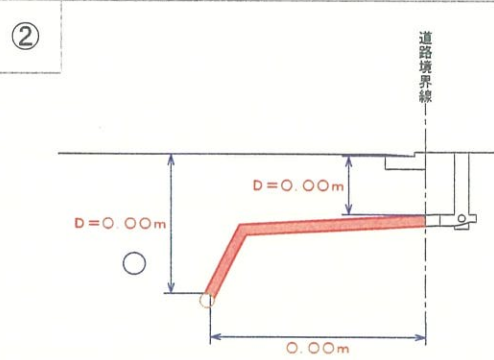
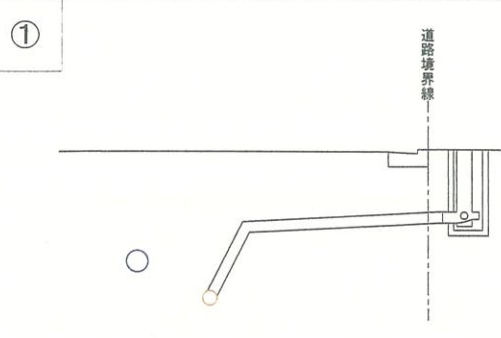

①	汚水樹(φ○○○)撤去・汚水樹(φ○○○)設置
②	汚水樹(φ○○○)設置・取付管(φ○○○)布設
③	道路雨水樹(□○○○×○○○)設置・取付管(φ○○○)布設
④	道路雨水樹(φ○○○)撤去・取付管(φ○○○)撤去
⑤	道路雨水樹(□○○○×○○○)設置・取付管(φ○○○)布設
⑥	汚水樹(φ○○○)撤去・取付管(φ○○○)撤去
⑦	汚水樹(φ○○○)撤去・取付管(φ○○○)延長・汚水樹(φ○○○)設置
⑧	道路雨水樹(φ○○○)撤去・取付管(φ○○○)延長・道路雨水樹(□○○○×○○○)設置
⑨	汚水樹(φ○○○)設置・取付管(φ○○○)布設

【 参考図（掘削断面図） 】

掘削深 < 1.5m

取付管布設

取付管撤去

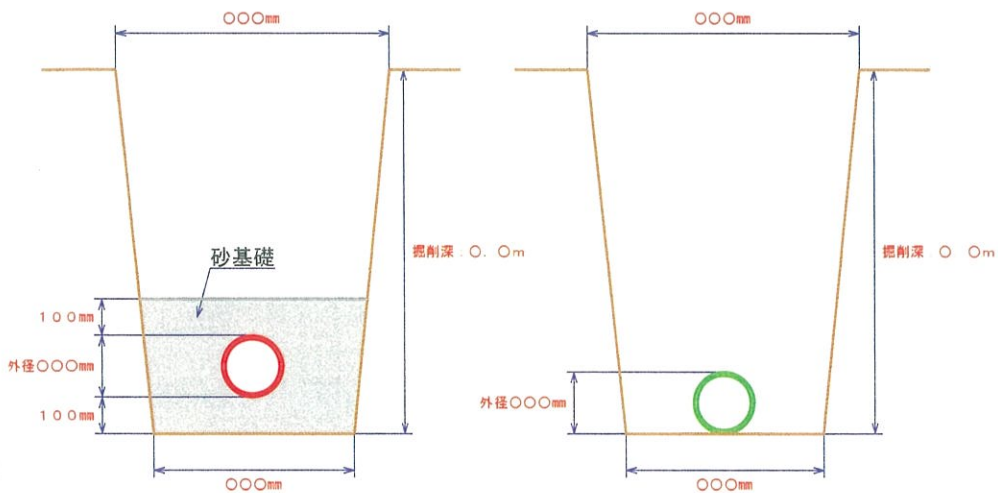

掘削深 ≥ 1.5m

取付管布設

取付管撤去

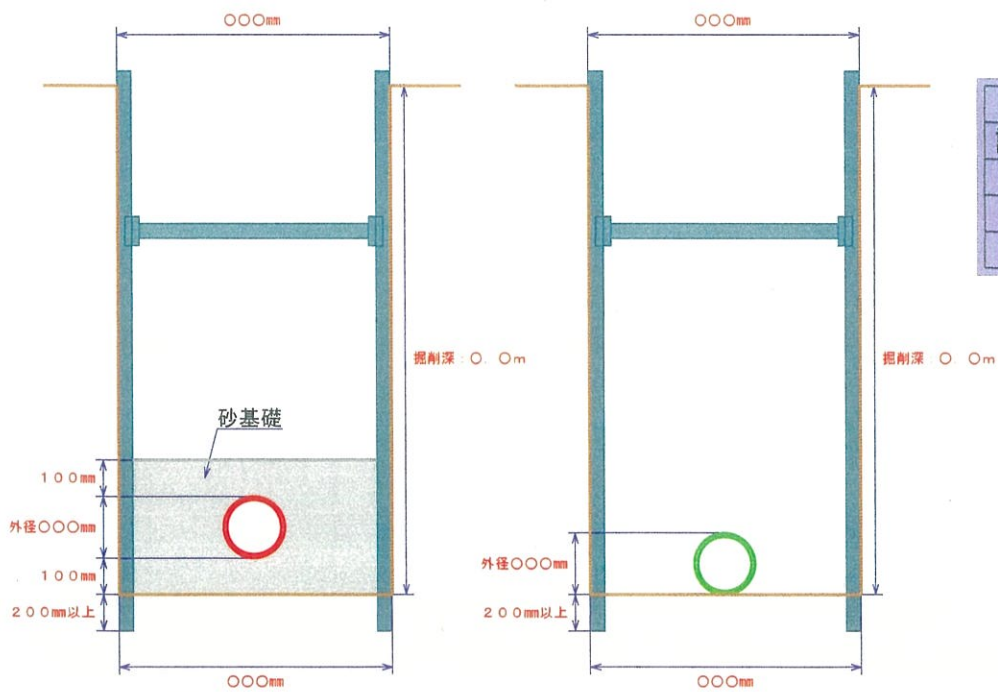

支保工設置段数	
設置段数	掘削深
1段	2.0m以下
2段	3.5m以下
3段	3.8m以下